

Conexión Típica a un Contactor

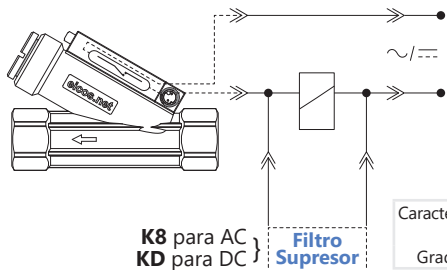

• No conectar nunca directamente a un motor, lámpara o cualquier carga superior de 20W !

Utiliza siempre un contactor o relé

Características Eléctricas **NA SPST**
Salida **Contacto ON/OFF**
Grado de Protección **IP66**

La instalación del filtro supresor de parásitos alarga la vida útil del contacto eléctrico del sensor.

Los sensores funcionan en todas las gamas de voltaje y corriente indicados en la tabla a continuación:

Tensión de Trabajo	Potencia Máxima	Corriente Máxima	Pico de Corriente
110Vac	20VA	0,2A	0,5A @20ms
220Vac	20VA	0,1A	0,5A @20ms
5Vdc	2,5W	0,5A	1A @20ms
12Vdc	5W	0,5A	1A @20ms
24Vdc	10W	0,5A	1A @20ms

- **24Vac:** Utilizar con relé de interfase Schneider modelo RSLZVA1 o equivalente.
- **Relé acoplador (110Vac-220Vac):** Utilizar resistor 4K7 10W en serie.

Período de Garantía

Para instalaciones conformes a las directrices de nuestros manuales: 02 (dos) años de garantía. **QUEDARÁN FUERA DE GARANTÍA TODAS LAS INSTALACIONES NO CONFORMES A LAS DIRECTRICES INDICADAS.** Todos nuestros sensores son testados para su correcto funcionamiento, antes de su comercialización.

Líquidos con partículas sólidas y/o incrustantes requieren ensayos previos. Utiliza filtro antes del sensor para evitar el bloqueo del émbolo interno. No se recomienda para el agua industrial residual.

Líquidos con partículas de hierro y/o magnéticas requieren un análisis técnico previo: el sensor tiene componentes magnéticos internos. Utiliza filtro magnético antes del sensor para evitar la deposición/sedimentación, lo que interfiere con su funcionamiento.

En manuales.eicos.com disponible especificaciones técnicas

Contacto Eléctrico de los Sensores - Cuidados en la Instalación

Reed Switch 20W/VA: Protege el Contacto Eléctrico de tu Sensor



Los Reed Switches son contactos herméticos sellados actuados por un campo magnético.

Reed Switches de la máxima fiabilidad se aplican en nuestros sensores y pueden alcanzar más de dos millones de operaciones, sin embargo cuando se están conmutando lámparas, cargas inductivas o capacitivas, este número podrá disminuir.

Potencia de Conmutación del Reed Switch

Es importante señalar que los valores de la intensidad o potencia especificados en las cargas eléctricas casi siempre se refieren al estado permanente de funcionamiento de estos.

De mayor potencia, utiliza un relé auxiliar o contactor como se recomienda a continuación, o similar.

Mini Contactor Weg CW07

Conexión: 19,3VA
Permanente: 5,5VA

Nota: En las pruebas realizadas con un mini contactor y filtro K8*, los interruptores Reed llegaron a realizar más de un millón de operaciones.

*En acesorios.eicos.com vea modelos y precios de Filtros

Sensores de Flujo

Modelos para Conexión G 3/4" Serie FC



¡ IMPORTANTE !
LEE ATENTAMENTE ANTES DE INSTALAR

sensordeflujo.eicos.com | manuales.eicos.com | videos.eicos.com

Sigue las instrucciones a continuación para proteger y prolongar la vida útil del sensor:

- **CONTACTOR AUXILIAR (mini contactor) considerar la distancia:**



- **ELECTROVÁLVULA o CONTACTOR DE POTENCIA:** Utilizar **mini contactor** o **relé auxiliar**.

- **EQUIPOS ELECTRÓNICOS:**

- **Relé de interfase/relé acoplador:** Utilizar **resistor 4K7 10W**.
- **Relé temporizador e inversor de frecuencia:** Utilizar **resistor 220R 5W**.

Corriente AC: Utilizar **Filtro K8*** en paralelo con la bobina (A1 A2) de un contactor o relé.
Corriente DC: Utilizar **Filtro KD*** en paralelo con la bobina (A1 A2) de un contactor o relé.

*A la venta en acesorios.eicos.com

LOS PROCEDIMIENTOS DE PROTECCIÓN DESCRITOS A CONTINUACIÓN MEJORAN EL FUNCIONAMIENTO DE LA COMUTACIÓN

- Accionamiento de las cargas inductivas

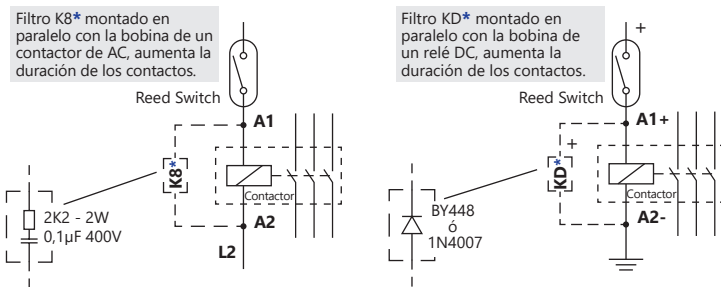

? Riesgo de mal funcionamiento (soldadura en interruptor de láminas de contacto) debido a la CAPACITANCIA, lo que puede ocurrir en función de la distancia y el cable que se utilice en la conexión con el contactor.

- La conexión del sensor a un contactor en largas distancias, utilizar resistor:

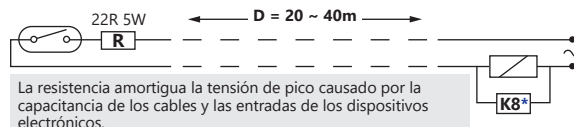

La resistencia amortigua la tensión de pico causado por la capacitancia de los cables y las entradas de los dispositivos electrónicos.

¡Importante! A distancias **mayores de 40m** se recomienda voltage 24Vdc.

- La conexión del sensor a un equipo electrónico:

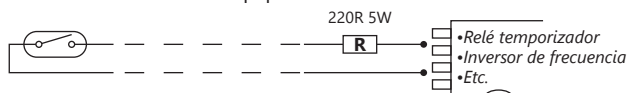

¡Importante! En conexiones con **relé de interfase**, utilizar resistor 4K7 10W.

Adecuado para la Detección de Medios Caudales

El pasaje del fluido por el sensor provoca el desplazamiento de un émbolo magnético, cerrando el contacto eléctrico (Reed Switch).

Especificaciones Técnicas



Cuerpo	PPA (Polifitlamida)
Muelle	Acero inoxidable AISI 302
Área de pasaje interno	266mm²
Presión máxima de trabajo	25bar
Temperatura de trabajo	0°C a 100°C 140°C @1h
Rosca de conexión	G 3/4" hembra (BSP - Paralelo)
Junta	O'Ring de goma nitrilica (NBR)
Conexión de salida	Conector M12 macho (2 pines) Conector M12 hembra NO incluido
Grado de protección	IP66
Contacto eléctrico	Reed Switch 20W/VA (NA SPST)
Peso	300g

Rangos de Accionamiento Ajustables

FC34B02-M12

		AGUA @ 25°C (LPM)	
		min.	50%*
CONTACTO	ON	2,0	13,0
	OFF	1,0	11,0

		ACEITE 68 cSt @ 40°C (LPM)	
		min.	50%*
CONTACTO	ON	-	-
	OFF	-	-

FC34B04-M12

		AGUA @ 25°C (LPM)	
		min.	50%*
CONTACTO	ON	3,5	25,0
	OFF	2,5	20,0

		ACEITE 68 cSt @ 40°C (LPM)	
		min.	50%*
CONTACTO	ON	2,0	20,0
	OFF	1,0	16,0

FC34B06-M12

		AGUA @ 25°C (LPM)	
		min.	50%*
CONTACTO	ON	8,0	40,0
	OFF	5,0	30,0

		ACEITE 68 cSt @ 40°C (LPM)	
		min.	50%*
CONTACTO	ON	4,0	36,0
	OFF	2,0	30,0

* Referencia a media escala

Instalación

- Local libre de vibración excesiva;
- Distancia mín. de 20mm de cualquier superficie ferrosa;
- Montar con conexiones de rosca paralela y O'Ring.

Sellado

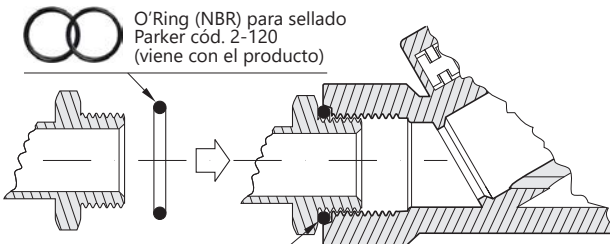

O'Ring (NBR) para sellado
Parker cód. 2-120
(viene con el producto)

Rosca GAS (BSP)

El sello se realiza en el **anillo**.
No es necesaria cinta selladora
ni apriete excesivo

Vea compatibilidad con rosca
NPT en manuales.eicos.com

Ajuste de Sensibilidad de Caudal



Llave allen para ajuste
de sensibilidad
(viene con el producto)



Resultado de la prueba
de sensibilidad
(fijo en el embalaje)

Montaje

Dimensiones en milímetros.

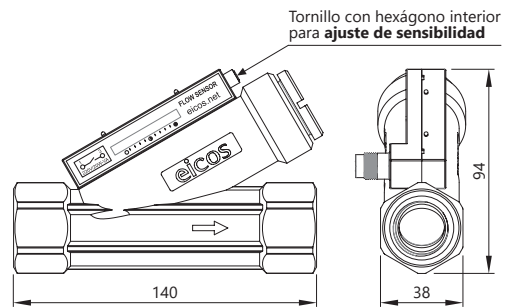

INCORRECTO

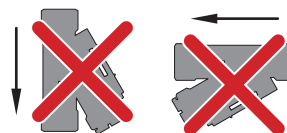

CORRECTO

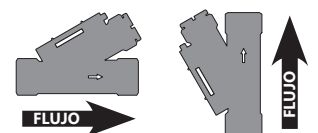

Conexión Eléctrica

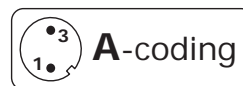

Conector M12
macho 2 pines

Sensor
de Flujo

Conector
M12 hembra

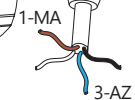

Mantenimiento

1. Abrir el tapón, desmontar y limpiar con cepillo si hay incrustación;
2. Remontar el sensor según el dibujo al lado;
3. Probar el contacto eléctrico con el ohmímetro, moviendo el émbolo.

